

NetGate
ETH-RS232

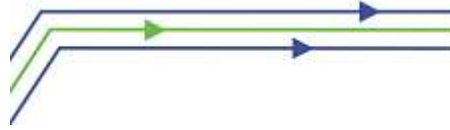

NetGate DUO (ETH-2xRS232)

Manual de Utilização

V1.1

Agosto/2019



GSControl Automação Ltda.

www.gscontrol.com.br

Direitos Reservados

Nenhuma parte deste manual poderá ser reproduzida, armazenada ou transmitida sob qualquer forma, sem permissão expressa pela GSControl Automação Ltda.

Mesmo que todo o cuidado tenha sido tomado na confecção deste manual, a GSControl não assume qualquer responsabilidade por erros ou omissões contidos neste texto.

O software NetGate Tool não poderá sofrer qualquer engenharia reversa, descompilação ou qualquer outro tipo de cópia e/ou modificação sem autorização expressa da GSControl Automação Ltda.

Todas as marcas e nomes de produtos de outros fabricantes citados neste manual são marcas registradas ou não pertencentes a seus respectivos proprietários. A GSControl não se responsabiliza pelo manuseio ou aplicação destes produtos e sistemas citados neste manual, sendo que seus usos e instalações deverão ser procedidos por pessoal técnico devidamente qualificado e de responsabilidade do cliente.

A GSControl Automação Ltda se reserva do direito de atualizar as características técnicas de seus produtos e o conteúdo deste manual, visando o constante aprimoramento tecnológico de seus serviços.

Índice

Direitos Reservados	2
Índice.....	3
NetGate DUO	4
Principais Características.....	4
3 Funcionamento Geral	5
4 Instalação e Programação	5
4.1 Instalação do Software “NetGate Tool”	5
4.2 Programação do NetGate ETH – RS232	10
4.2.1 Abrindo o programa.....	10
4.3 Ferramenta de Configuração	11
4.3.1 Configuração do Canal Serial	18
4.3.2 Opções de Configuração	19
5 Configurando pela Serial	22
5.1 Formato de Comando Serial	22
5.2 Configuração com Comando Serial.....	25
6 Demonstração e teste	28
6.1 Conectar Interfaces	28
6.2 Teste de Comunicação da Serial para Ethernet	28
7 Características Técnicas.....	30
Termo de Garantia	31



NetGate DUO

O NetGate DUO ETH-2xRS232 é um módulo *conversor transparente* que converte protocolo RS-232 empacotando em protocolo TCP/IP. Ele permite acesso, gerenciamento e controle de dois dispositivos remotos seriais através da rede Ethernet sobre TCP/IP, conectando-se ao equipamento existente através das suas duas interfaces seriais RS-232.

A embalagem do produto é composta dos seguintes itens:

- 01 NetGate DUO ETH – RS232;
- 01 Fonte de alimentação 110/220Vac com saída 5 Vdc;
- 01 CD com manual de utilização e software de programação NetGate Tool.

Principais Características

- Conexão direta com o dispositivo serial;
- Estabilidade e confiabilidade ;
- Suporta conexão PPPoE;
- Suporta configuração da serial, com comandos simples e fáceis;
- Suporta senha de acesso para segurança;
- Software de configuração amigável;
- Interface ethernet 10/100 e interface serial até 230Kbps;

3 Funcionamento Geral

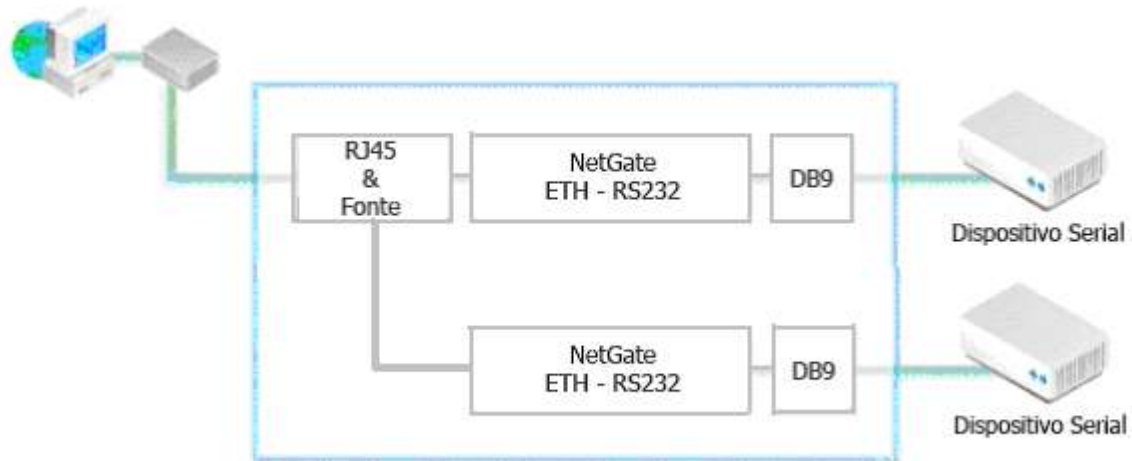

O equipamento NetGate DUO (ETH-2xRS232) é um conversor de protocolo que transmite os dados enviados pela serial do equipamento para a rede Ethernet TCP/IP e no sentido inverso transmite dados TCP/IP para a serial RS-232.

4 Instalação e Programação

4.1 Instalação do Software “NetGate Tool”

Antes de instalar o programa, observe se os seguintes requisitos são atendidos pelo sistema:

- Microcomputador PC;
- 1 Drive de CD;
- 1 Porta de Comunicação Ethernet ou Wifi;
- Sistema Operacional Windows XP/Vista/7/8/10.

Para instalar o software de programação, insira o CD no Drive correspondente e execute o arquivo de instalação.

Antes de continuar o processo de instalação do software, é recomendável que sejam fechados todos os aplicativos que estiverem rodando no sistema Windows.

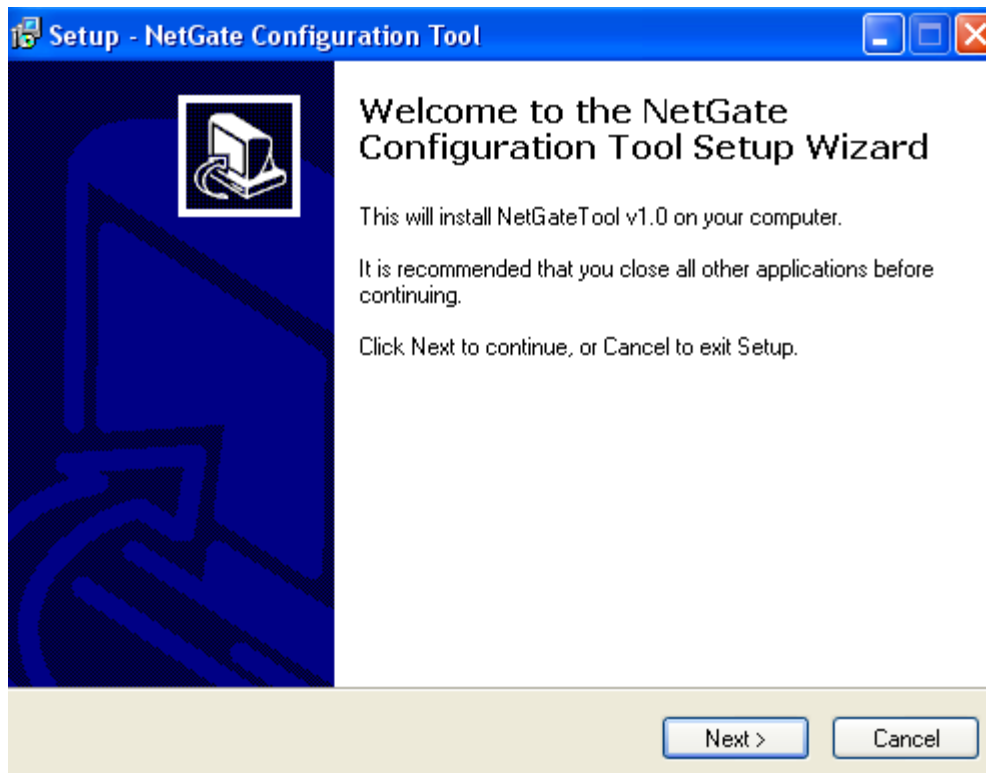

Após a abertura da janela acima, clique em **“Next >”** para continuar ou em **“Cancel”** para cancelar a instalação.

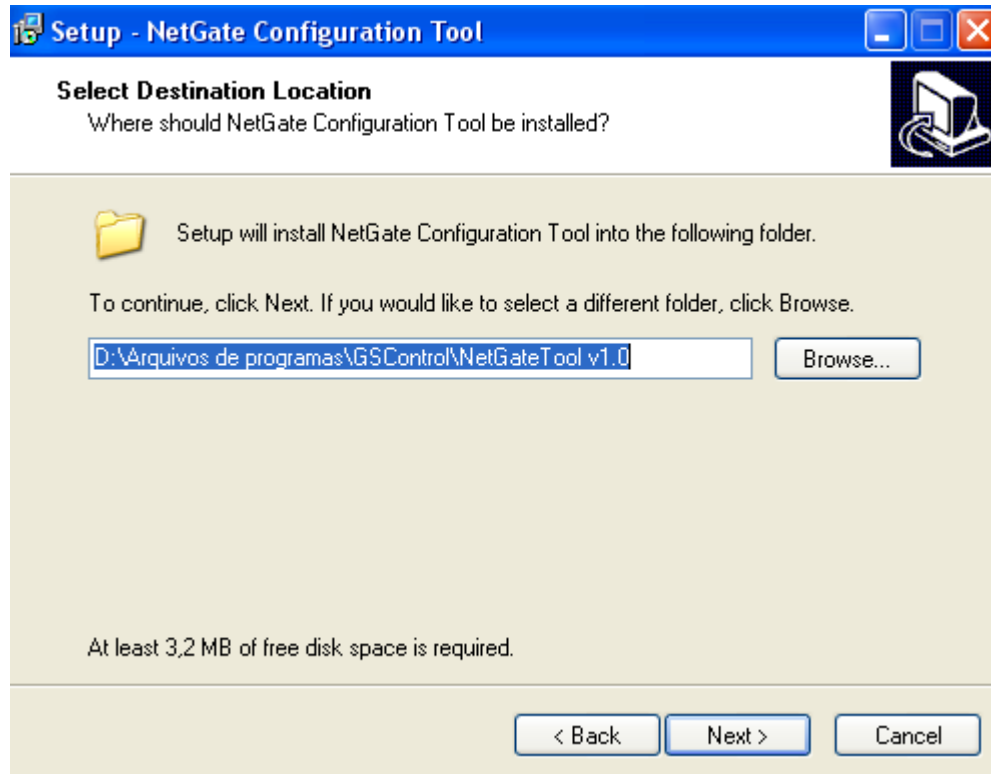

A janela acima indica o diretório onde deverá ser instalado o software NetGate Tool, caso deseje alterar o diretório apresentado clique no botão “**Browse...**”, informando o novo caminho desejado na janela subsequente.

Para continuar a instalação clique em “**Next >**” para interromper clique em “**Cancel**”.

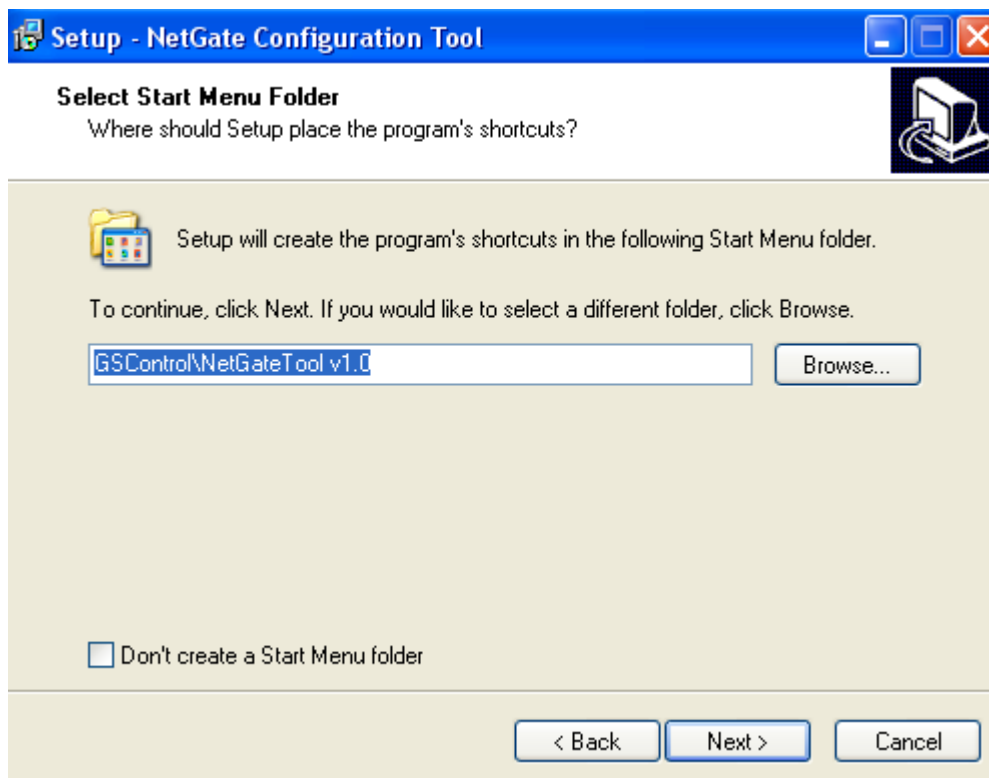

A seguir será questionado o nome do folder no menu iniciar onde você deseja instalar os ícones para acesso ao software de programação e demais aplicativos.

Você poderá editar o nome do folder. Caso deseje alterar o diretório apresentado clique no botão “**Browse...**”, informando o novo caminho desejado na janela subsequente.

Para continuar a instalação clique em “**Next >**” para interromper clique em “**Cancel**”.

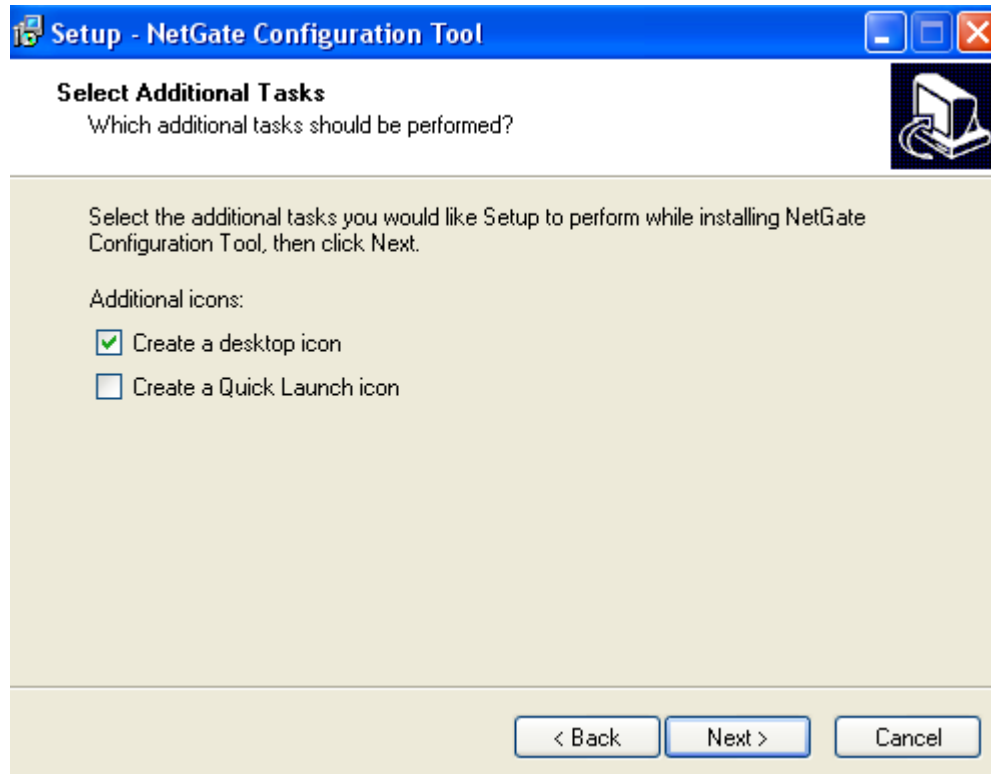

Marque as caixas caso queira adicionar atalhos no desktop ou no inicializador rápido.

Para continuar a instalação clique em “*Next >*” para interromper clique em “*Cancel*”.

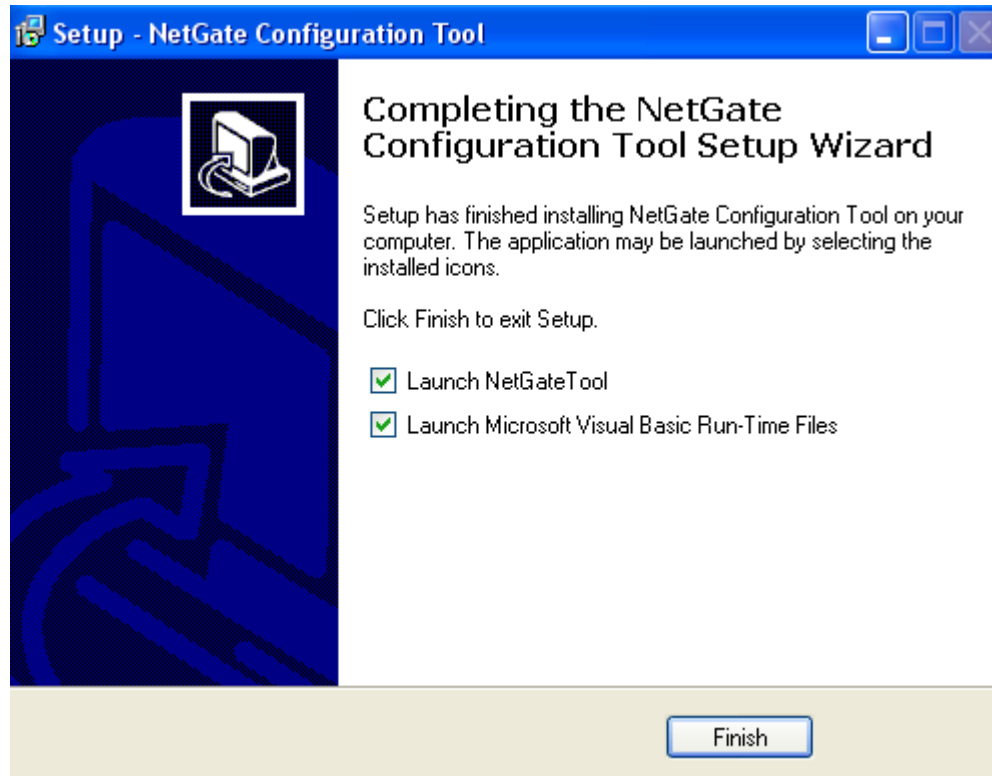

Após a instalação dos arquivos, é apresentada a tela acima. Clique em ***“Finish”*** para continuar a instalação.

Por fim, o sistema deverá ser reinicializado para encerrar por completo o processo de instalação do software NetGate Tool.

4.2 Programação do NetGate ETH – RS232

4.2.1 Abrindo o programa

1. Abra o programa NetGate Tool instalado através do ícone correspondente criado na área de trabalho;
2. A figura abaixo apresenta a tela principal do programa.

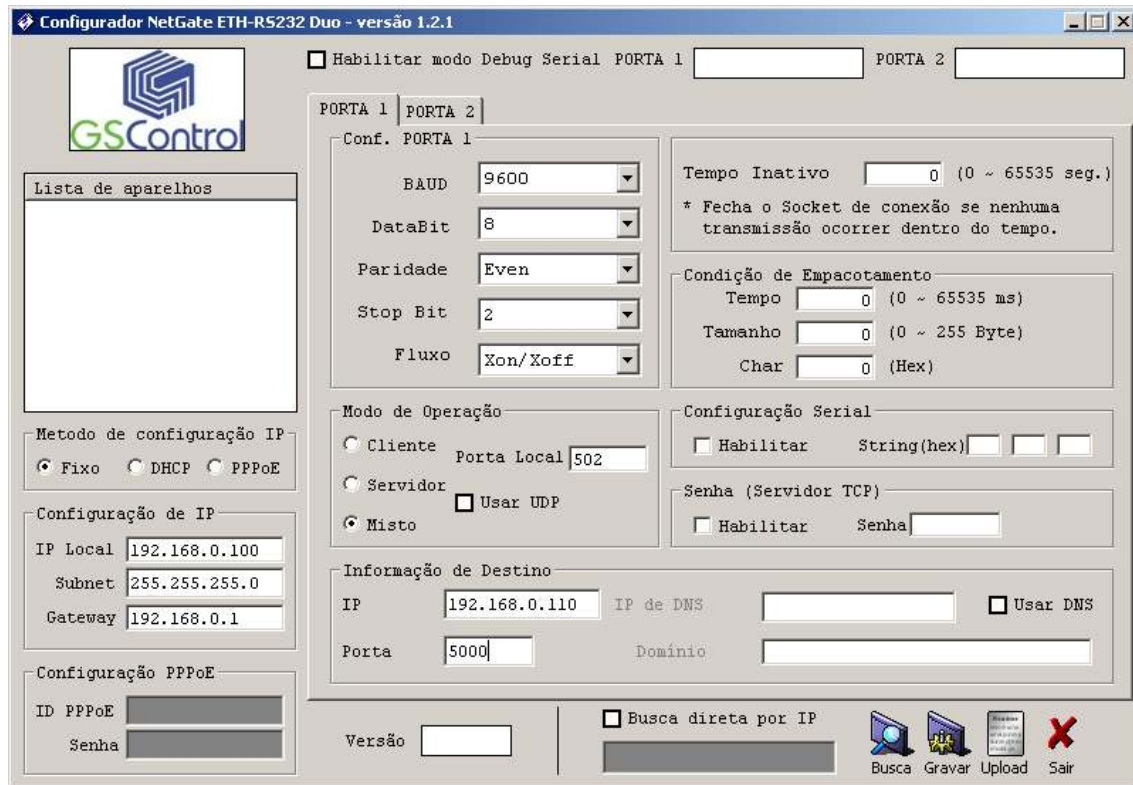

Tela Principal

4.3 Ferramenta de Configuração

- **Versão:** Mostra a versão do firmware.
- **Habilita Depuração Serial:** Se este modo estiver marcado, você pode monitorar o status e mensagens da porta TCP/IP do NetGate DUO (ETH-2xRS232) (OK, conexão falhou, etc) através do canal serial. Se o modo Depuração Serial estiver ligado, a mensagem de depuração pode causar um funcionamento anormal do dispositivo serial. Portanto, deve-se usar esse modo apenas para depuração.
- **Board List:** Se você clicar no botão "Procurar", todos os endereços MAC em uma mesma sub-rede serão exibidos.
- **Método de configuração IP:** Modo de atribuição do IP, você pode selecionar entre Estático, DHCP e PPPoE.

➤ **Estático:** "Estático" é a opção para configuração do NetGate DUO (ETH-2xRS232)com endereço IP estático. Selecione primeiro o endereço MAC que você deseja definir como IP estático na "lista de equipamentos". Então as opções de IP local, sub-rede e Gateway serão habilitadas. Digite o endereço IP estático e clique em "Gravar". Em seguida o IP será definido conforme configurado. (ID PPPoE, caixa Senha será desativada).

➤ **DHCP:** Defina esta opção para usar o modo DHCP. Primeiro, selecione a opção "DHCP" e clique em "Gravar". Se o endereço IP for adquirido com sucesso do servidor DHCP, o endereço MAC será exibido na lista de equipamentos. (Leva algum tempo para adquirir o endereço IP do servidor DHCP). Quando um módulo na lista de equipamentos é selecionado, o endereço IP, máscara de sub-rede e Gateway são exibidos. Se o módulo não pode adquirir as informações de rede do servidor DHCP, o endereço IP, Endereço de gateway e máscara de sub-rede serão inicializados com 0.0.0.0.

➤ **PPPoE:** O NetGate DUO (ETH-2xRS232)suporta PPPoE para usuários ADSL. Quando você seleciona PPPoE no "Método de configuração IP" a caixa de senha será ativada.

1. Para configurar PPPoE, ligue o PC diretamente ao NetGate DUO (ETH-2xRS232)e execute o NetGate Tool do PC.
2. Selecione "PPPoE" do "Método de configuração IP" e insira o ID e senha.
3. Clique no botão "Gravar" para aplicar.
4. Conecte a Linha ADSL.
5. Se "Habilita Depuração Serial" for selecionado, você pode ver o status do acesso PPPoE via console serial.

```
WIZ100SR/WIZ110SR Ver. 02.02
-- PHASE 0. PPPoE(ADSL) setup process --

-- PHASE 1. PPPoE Discovery process -- ok

-- PHASE 2. LCP process -- ok

-- PHASE 3. PPPoE(ADSL) Authentication mode --
Authentication protocol : c223 00,
-- Waiting for PPPoE server's admission --ok

-- PHASE 4. IPCP process --ok
```

- **IP Local / Porta:** Endereço IP e número de porta para conexão de rede do NetGate DUO (ETH-2xRS232).

☞ **Certifique-se de informações de entrada de rede corretas. Se você introduzir o endereço IP incorreto, pode causar conflito na rede ou mau funcionamento.**

- **Subrede:** Máscara de subrede do NetGate DUO (ETH-2xRS232).
- **Gateway:** Endereço de gateway do NetGate DUO (ETH-2xRS232).
- **PPPoE ID/Senha:** Se você selecionar o modo "PPPoE", deve inserir ID de entrada e senha que você recebeu do seu provedor de acesso à Internet.
- **Servidor IP / Porta:** Quando o NetGate DUO (ETH-2xRS232) é definido como modo Cliente ou modo Misto, o IP do servidor e porta devem ser definidos. O NetGate DUO (ETH-2xRS232) tentará se conectar neste endereço IP.
- **Modo de Operação:**

➤ **Cliente / Servidor / Misto / UDP:** Selecionar o método de comunicação baseado em protocolo TCP ou UDP. O protocolo TCP é utilizado para estabelecer a conexão antes da comunicação de dados. O protocolo UDP apenas processa comunicação de dados sem estabelecimento de conexão. O modo de funcionamento de rede do NetGate DUO (ETH-2xRS232)pode ser dividido em TCP Servidor, TCP Cliente e Misto, de acordo com o método de conexão estabelecido. No modo de servidor TCP, o NetGate DUO (ETH-2xRS232)opera como servidor sobre o processo de conexão, aguardando a conexão do cliente. No modo Cliente TCP , o NetGate DUO (ETH-2xRS232)opera como cliente, tentando se conectar ao IP e porta do servidor. Modos mistos suportam tanto modo Servidor como Cliente. O processo de comunicação de cada modo é como mostrado nas figuras abaixo.

Modo Servidor TCP

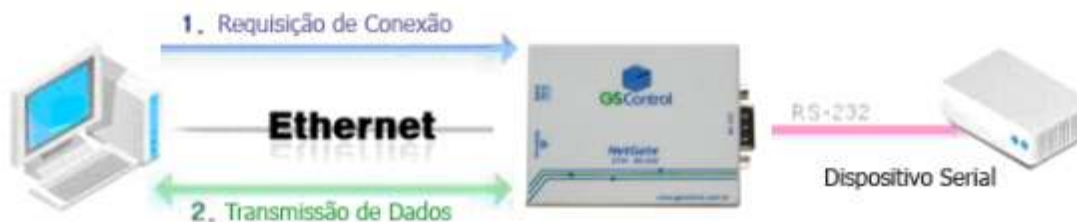

Modo Servidor TCP

No modo Servidor TCP, o NetGate DUO (ETH-2xRS232)aguarda as solicitações de conexão. O modo Servidor TCP pode ser útil quando o centro de monitoramento tenta se conectar ao dispositivo (onde está instalado NetGate DUO (ETH-2xRS232)), a fim de verificar o estado ou fornecer os comandos. O NetGate DUO (ETH-2xRS232)fica em estado de espera, e se houver alguma solicitação de conexão (SYN) a partir do centro de monitoramento, a conexão é estabelecida (estabelecimento), os dados da comunicação são processados (transação de dados). Finalmente a conexão é fechada (FIN). Para operar neste modo, IP Local, IP de sub-rede, endereço de gateway e número de porta local devem ser configurados primeiro. Como ilustrado na figura acima, os dados de transmissão prosseguem da seguinte forma,

1. O cliente se conecta ao NetGate DUO (ETH-2xRS232)que é configurado como modo TCP Servidor.

2. Quando a conexão é estabelecida, os dados podem ser transmitidos em ambas as direções, a partir do host ao NetGate DUO (ETH-2xRS232), e do NetGate DUO (ETH-2xRS232)para o host.

Modo Cliente TCP

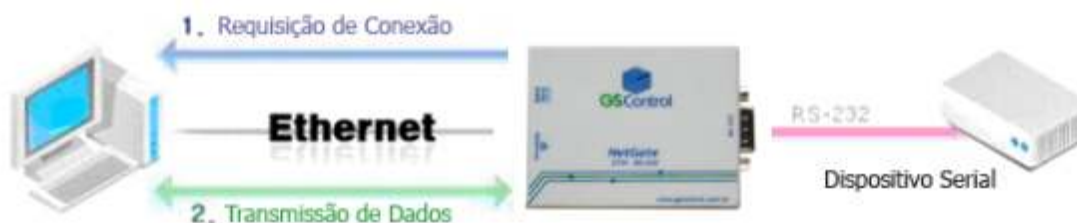

Modo Cliente TCP

Se o NetGate DUO (ETH-2xRS232)é definido como Cliente TCP, ele tenta estabelecer conexão com o servidor. Para operar neste modo, o IP Local, máscara de sub-rede, endereço IP de gateway do servidor e o número da porta do Servidor devem ser definidos. Se o IP do servidor tinha o nome de domínio, use a função DNS. Em modo Cliente TCP, o NetGate DUO (ETH-2xRS232)pode ativamente estabelecer uma conexão TCP para um computador host quando a energia é fornecida. Como ilustrado na figura acima, o processo de transmissão de dados funciona da seguinte forma:

1. Quando o NetGate DUO (ETH-2xRS232)é inicializado em modo Cliente TCP, ele tenta estabelecer uma conexão com o servidor.

2. Se a conexão for concluída, os dados podem ser transmitidos em ambas as direções, do host para o NetGate DUO (ETH-2xRS232)e do NetGate DUO (ETH-2xRS232)para o host.

Modo Misto

Neste modo, o NetGate DUO (ETH-2xRS232)normalmente opera como TCP Servidor e aguarda o pedido de ligação da outra ponta. No entanto, se o NetGate DUO (ETH-2xRS232)recebe dados do dispositivo serial antes da conexão ser estabelecida, ele muda para o modo de cliente e envia os dados para o IP do servidor. Portanto, em modo misto, o modo de servidor é operado antes do modo cliente. Tal como modo

Servidor TCP, o modo misto é útil para o caso em que o centro de monitoramento tenta se conectar ao dispositivo serial (na qual o NetGate DUO (ETH-2xRS232)é usado) para verificar o status do dispositivo. Além disso, se qualquer emergência ocorre no dispositivo serial, o módulo muda para o modo Cliente para estabelecer a conexão com o servidor e fornecer o estado de emergência do dispositivo.

Modo UDP



Modo UDP

No modo UDP, o estabelecimento de conexão não é definido. Basta configurar o endereço IP e número da porta do destino e enviar os dados.

- **Usar DNS:** Se a função DNS é necessária, marque esta opção e insira o nome de domínio do servidor DNS. O DNS (Domain Name System) é um sistema que correlaciona as informações sobre o endereço IP e nome de domínio correspondente. Insira o endereço IP do servidor DNS fornecido pelo provedor e o nome do domínio do Servidor. Se o servidor tem o endereço IP dinâmico e está com nome de domínio, utilizando a função DNS, não é necessário reconfigurar o endereço IP do servidor.

- **Procura direta pelo IP:** “Procura direta pelo IP” pode ser utilizado para pesquisar equipamentos NetGate DUO (ETH-2xRS232)não instalados na mesma sub-rede. Se a pesquisa direta de IP estiver marcada, a ferramenta de configuração usa o TCP ao invés de difusão UDP para procurar módulos. Portanto, as informações de rede do módulo, como endereço IP, máscara de sub-rede e gateway são necessárias para a pesquisa. Se você acionar a pesquisa direta de IP, o campo do endereço IP, será ativado. Neste campo, insira o endereço IP de entrada do módulo, e clique em "Procurar".

☞ Se o módulo não tem informações sobre a rede válida, a procura direta pelo IP não estará disponível. Verifique se o módulo está conectado ao NAT ou rede privada. Se assim for, não é possível conectar-se ao módulo de fora.

- **Procurar:** A função “Procurar” é usada para pesquisar todos os módulos existentes na mesma LAN. Usando UDP, todos os módulos na mesma sub-rede serão pesquisados. O módulo de busca é apresentado como o endereço MAC na "lista de equipamentos".

- **Gravar:** Tem a função é completar a mudança de configuração. Se você selecionar o endereço MAC da "lista de equipamentos", a configuração padrão do módulo será exibida. Altere a configuração e clique em "Gravar" para completar a configuração. O módulo irá reinicializar com a configuração modificada. Os valores modificados são salvos na EEPROM do módulo. Assim, o valor não é removido, embora alimentação esteja desligada. O valor de configuração pode ser alterado conforme os passos abaixo:

1. Na lista de equipamentos, selecione o endereço MAC do equipamento a ser configurado;

2. Altere o valor dos campos desejados;

3. Clique no botão "Gravar". A alteração da configuração estará completa;

4. O módulo será inicializado com os valores alterados (reboot é processado);

5. Para verificar o resultado da configuração, clique em "Procurar".

- **Sair:** Fechar o software de configuração.

4.3.1 Configuração do Canal Serial

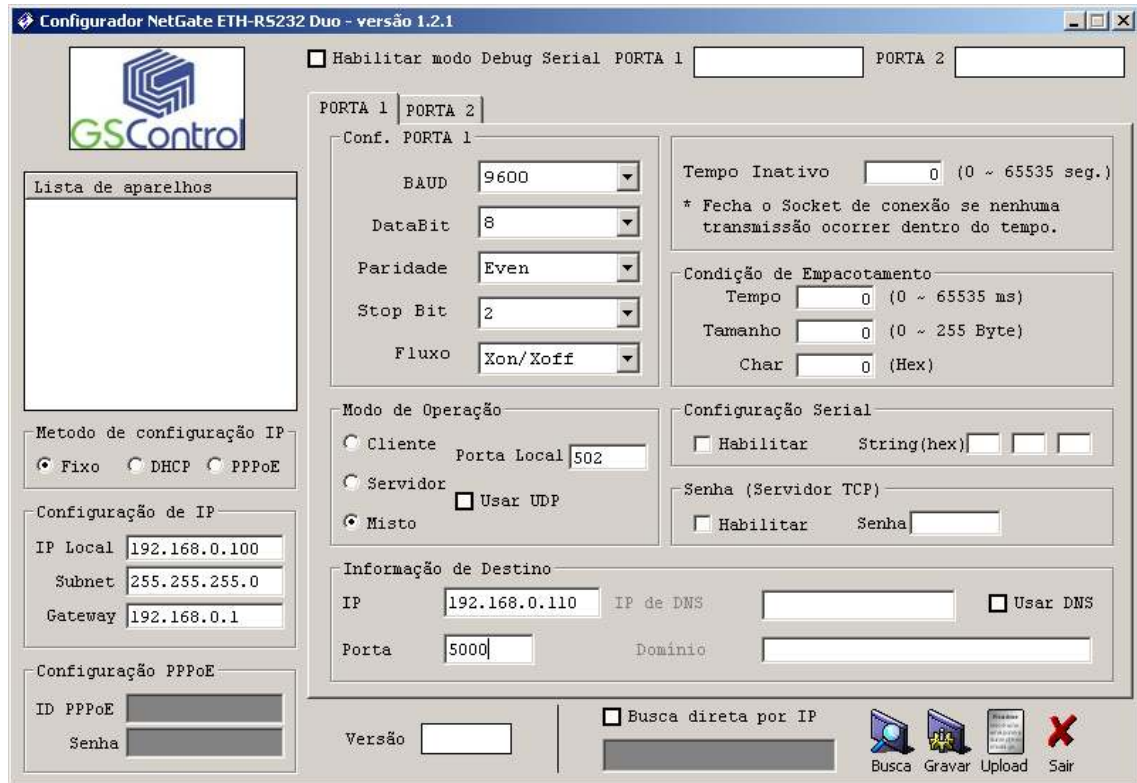

- **Serial:** Valor de configuração da serial RS232 do módulo selecionado é exibido. Esta configuração pode ser alterada.

☞ Ao clicar no botão "Gravar", o valor alterado é aplicado.

4.3.2 Opções de Configuração

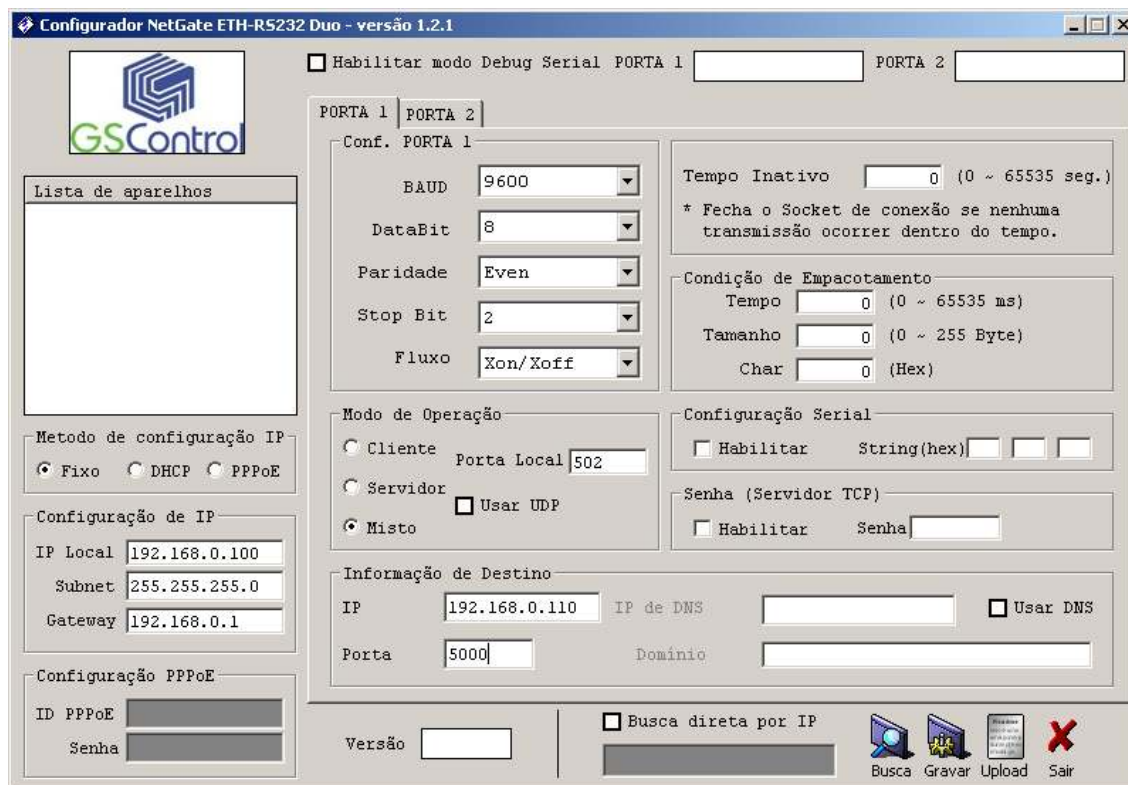

Configurador NetGate ETH-RS232 Duo - versão 1.2.1

Habilitar modo Debug Serial PORTA 1 PORTA 2

PORTA 1 | PORTA 2

Conf. PORTA 1

BAUD

DataBit

Paridade

Stop Bit

Fluxo

Tempo Inativo (0 ~ 65535 seg.)

* Fecha o Socket de conexão se nenhuma transmissão ocorrer dentro do tempo.

Condição de Empacotamento

Tempo (0 ~ 65535 ms)

Tamanho (0 ~ 255 Byte)

Char (Hex)

Modo de Operação

Cliente Porta Local

Servidor Usar UDP

Misto

Configuração Serial

Habilitar String(hex)

Senha (Servidor TCP)

Habilitar Senha

Informação de Destino

IP IP de DNS Usar DNS

Porta Domínio

Versão

Busca direta por IP

Busca Gravar Upload Sair

- Tempo de Inatividade:** Depois que a conexão é estabelecida, se não houver transmissão de dados dentro do tempo definido no “Tempo de inatividade”, a conexão é fechada automaticamente. O valor padrão é "0". Se "0" é definido, esta função não está ativada. Nesta configuração padrão, a conexão é mantida mesmo que não haja transmissão de dados. A fim de fechar a conexão, o comando "Sair" deve ser efetuado.

Esta função pode ser usada no caso de dois ou mais sistemas estarem conectados a um módulo NetGate DUO (ETH-2xRS232). Se um sistema possui conexão com o NetGate DUO (ETH-2xRS232), outros sistemas não podem se conectar com ele. Se não houver transmissão de dados durante o tempo definido em tempo de inatividade, a conexão será fechada para que o outro sistema poder se conectar.

O “Tempo de inatividade” também pode ser útil quando o sistema do servidor é inesperadamente finalizado. Neste estado, se não houver qualquer comunicação de dados durante o tempo definido no “Tempo de inatividade”, o módulo NetGate DUO (ETH-2xRS232) irá fechar a conexão e entrar em estado de espera.

- **Condição de Empacotamento de Dados:** Você pode designar como os dados da serial devem ser empacotados para enviar para a Ethernet. No modo padrão, o NetGate DUO (ETH-2xRS232) verifica o buffer serial e envia os dados recebidos para Ethernet sem qualquer padrão. Neste caso, os dados podem ser considerados como dados inconsistentes devido ao comprimento de dados. Para resolver este problema, os dados da serial podem ser empacotados de acordo com a condição especificada antes de enviar para a Ethernet. A condição é descrita abaixo.

- **Tempo:** Se não houver quaisquer novos dados durante o tempo designado, todos os dados no buffer serial são convertidos em pacotes Ethernet. Se novos dados são recebidos, o tempo é re-calculado e os dados recebidos são salvos no buffer serial. A condição de tempo pode ser utilizada quando o tamanho dos dados da serial é variável e não tem caráter final, mas precisa ser entregue em unidade de armação (Se o valor for "0", esta opção não será usada).

- **Tamanho:** Os dados serão coletados seguindo este tamanho definido no buffer serial e transmitidos para a Ethernet (Se o valor for "0", esta opção não será usada).

- **Char:** Os dados do buffer serial são lidos e empacotados até a chegada do caracter configurado. O caracter pode ser especificado na formatação de Hexadecimal (Se o valor for "0", esta opção não será usada).

Quando qualquer uma das três condições forem satisfeitas, os dados serão transmitidos para a Ethernet.

Ex) Delimitador: Tamanho = 10, Char = 0x0D

Dados seriais: 0123456789abc

Dados Ethernet: 0123456789

☞ "abc" dados permanecem no buffer serial do módulo.

- **Senha:** Esta função é para bloqueio de acesso de clientes não permitidos. Esta função pode ser operada apenas no modo "Servidor TCP". Quando esta função está configurada, os clientes devem digitar a senha para acesso.

1. Executar o programa NetGate Tool.
2. Selecionar "Servidor" no modo de operação.

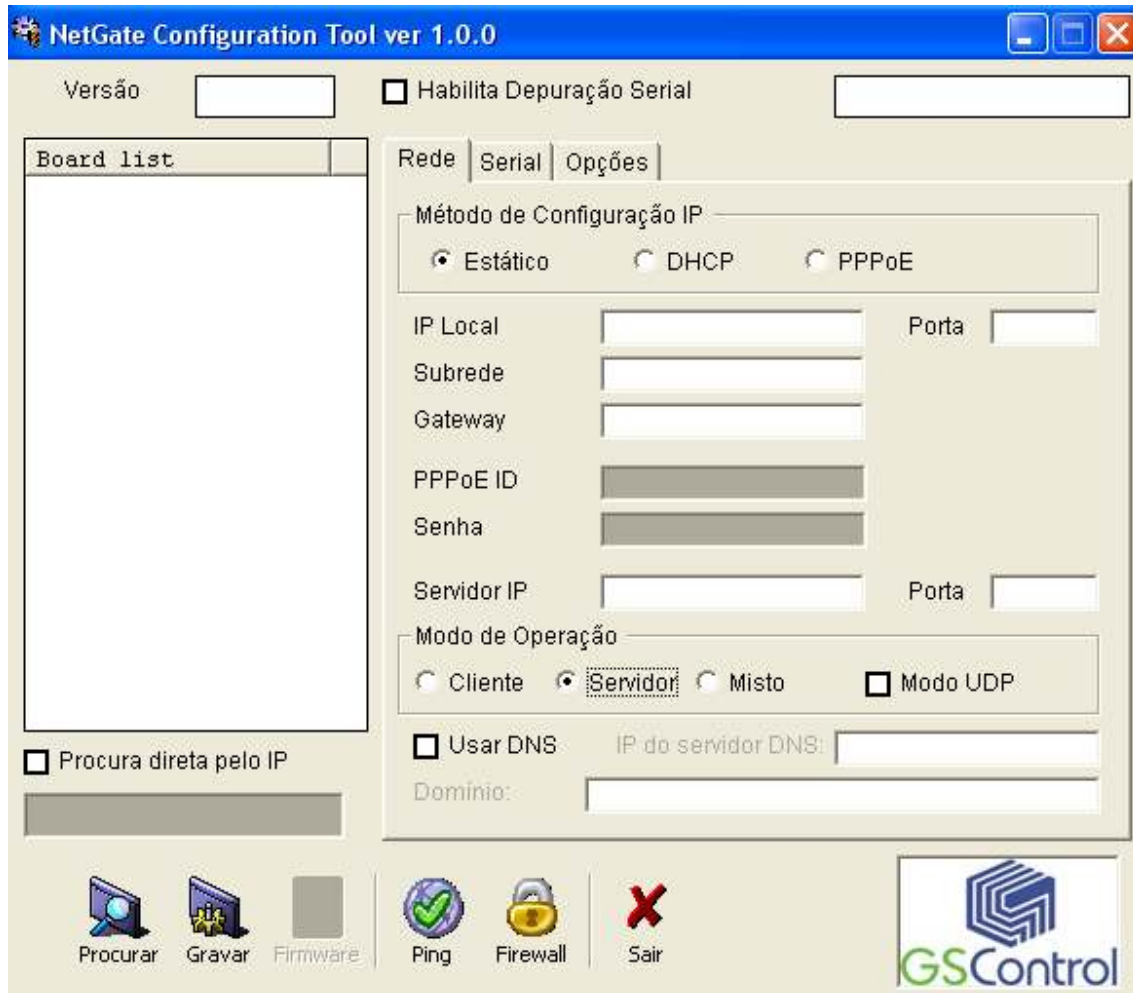

- 3 Selecione a guia Opções e marque “Ativar” na caixa de combinação de senha;
4. Senha de entrada;
5. Clique em “Gravar” para aplicar a configuração de senha;
6. Quando qualquer cliente acessa o módulo, este deve enviar a senha para o módulo servidor em primeiro lugar, e em seguida, o acesso será permitido.

- **Configuração Serial:** Esta função é para a configuração do módulo através do canal serial. Quando você deseja definir a configuração através da comunicação serial, selecione ”Habilitar”. Mais detalhes sobre a configuração pela serial consulte o capítulo “5 Configurando pela Serial”.

5 Configurando pela Serial

5.1 Formato de Comando Serial

É possível configurar o NetGate DUO (ETH-2xRS232)utilizando a comandos pela interface serial. Introduzindo os 3 caracteres configurados na parametrização da configuração serial da tela de opções, você pode entrar no modo de configuração

Formato de Frame

Formato do Frame de Comando

Descrição	STX	código de comando	Parâmetro	ETX
Comprimento (bytes)	1	2	Variável	1

Formato do Frame de Resposta

Descrição	STX	código de comando	Parâmetro	ETX
Comprimento (bytes)	1	1	Variável	1

STX & ETX

Configuração	Comentários
STX	'<' : Hex = 3Ch
ETX	'>' : Hex = 3Eh

Código de Resposta

Resposta	Comentários
S	Comando foi bem sucedido
F	Comando falhou
0	Inválido STX
1	Comando inválido
2	Parâmetro inválido
3	Inválido ETX

E	Modo de entrada de comando serial
---	-----------------------------------

Código de Comando

Comando	Parâmetro	Comentário
WI	xxx.xxx.xxx.xxx (eg. 192.168.11.133)	Definir IP Local
WS	xxx.xxx.xxx.xxx (eg. 255.255.255.0)	Máscara de sub-conjunto
WG	xxx.xxx.xxx.xxx (eg. 192.168.11.1)	Definir Gateway
WP	0~65535	Definir número de porta do IP local
WD	0 : Static, 1 : DHCP, 2 : PPPoE	Definir o método de configuração IP
WM	0 :TCP Client, 1 :TCP Mixed, 2 :TCP Server	Definir o modo de operação TCP
WK	0 : TCP, 1 : UDP	Definir Protocolo (TCP ou UDP)
WB	XXXX eg. [Baudrate]1: 115200, 2: 57600, 3: 38400, 4: 19200, 5: 9600, 6: 4800, 7: 2400,8: 1200 [data byte] 7 : 7bit, 8bit [parity] 0 : no parity, 1 : Odd, 2 :Even [Flow] 0 : no, 1 : Xon/Xoff, 2 :RTS/CTS	Definir a taxa de transmissão serial, os dados, paridade e controle de fluxo. 4bytes: [Baud] [dados byte] [paridade] [fluxo]
WT	0 : Disable, 1 : Enable	Definir o método de comando serial
WU	0 : Not Use, 1 : Use	Uso de DNS ou não
WE	xxxxxx (eg. In hex format : 2B 2B 2B)	Definir o caráter do modo de comando
WX	xxx.xxx.xxx.xxx (eg. 192.168.11.144)	Definir o endereço IP do servidor
WN	0~65535	Número de porta do Servidor
WR		Reiniciar
WV	xxx.xxx.xxx.xxx (eg. 255.255.255.0)	Configurar DNS IP
WW	xx	Configurar o domínio

	(www.gscontrol.com.br)	
WY	PPPoE ID	PPPoE Configuração ID
WZ	PPPoE Password	PPPoE Configuração de senha
OC	XX	Definir caracteres em hexadecimal delimitador
OS	0~255	Definir o tamanho do delimitador
OT	0~65535	Definir o tempo de delimitador
OI	0~65535	Definir o valor do temporizador de inatividade
RA	MAC Address	Obter endereço MAC
RU	0 : Not Use, 1 : Use	Verifique se usa DNS ou Não
RV	IP address	Verifique DNS IP
RW	Domain	Verifique domínio
RY	PPPoE ID	Verifique PPPoE ID
RZ	PPPoE Password	Verifique PPPoE Senha
RI	IP Address	Obter IP locais
RS	Subnet Mask	Obter Sub-Máscara
RG	Gateway address	Obter Gateway
RP	Local Port Number	Obter número de porta IP local
RD	0 : Static, 1 : DHCP, 2 : PPPoE	Obter o método de configuração IP
RM	0 :TCP Client, 1 :TCP Mixed, 2 :TCP Server	Obter o modo de operação
RK	0 : TCP, 1 : UDP	Obter o Protocolo
RB	XXXX eg. [Baudrate]1: 115200, 2: 57600, 3: 38400, 4: 19200, 5: 9600, 6: 4800, 7: 2400,8: 1200 [data byte] 7 : 7bit, 8bit [parity] 0 : no parity, 1 : Odd, 2 :Even [Flow] 0 : no, 1 : Xon/Xoff, 2 :RTS/CTS	Obter a taxa de transmissão serial
RT	0 : Disable, 1 : Enable	Obter o método de comando pela

		serial
RE	xxxxxx (eg. In hex format : 2B 2B 2B)	Obter o caractere modo de comando
RF	x.x (eg. 3.1)	Obter a versão do firmware
RX	xxx.xxx.xxx.xxx (eg. 192.168.11.144)	Obter o endereço IP do servidor
RN	0~65535	Obter o número da porta do servidor
QC	XX	Obter caractere delimitador em hexadecimal
QS	0~255	Obter o tamanho delimitador
QT	0~65535	Obter tempo delimitador
QI	0~65535	Obter o valor do temporizador de inatividade

5.2 Configuração com Comando Serial

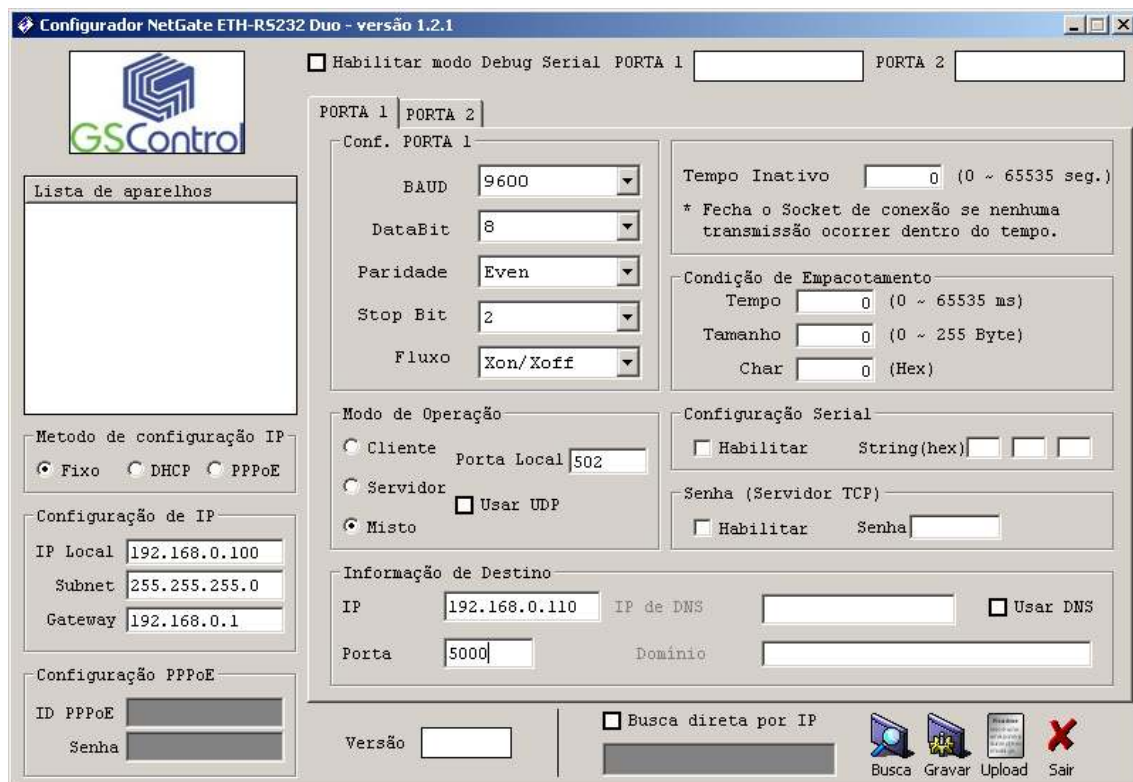

Configurador NetGate ETH-RS232 Duo - versão 1.2.1

Habilitar modo Debug Serial PORTA 1 PORTA 2

PORTA 1 | PORTA 2

Conf. PORTA 1

BAUD: 9600

DataBit: 8

Paridade: Even

Stop Bit: 2

Fluxo: Xon/Xoff

Tempo Inativo: 0 (0 ~ 65535 seg.)

* Fecha o Socket de conexão se nenhuma transmissão ocorrer dentro do tempo.

Condição de Empacotamento

Tempo: 0 (0 ~ 65535 ms)

Tamanho: 0 (0 ~ 255 Byte)

Char: 0 (Hex)

Modo de Operação

Cliente Porta Local 502

Servidor Usar UDP

Misto

Configuração Serial

Habilitar String(hex)

Senha (Servidor TCP)

Habilitar Senha

Informação de Destino

IP: 192.168.0.110 IP de DNS: Usar DNS

Porta: 5000 Dominio:

Versão:

Busca direta por IP

Busca Gravar Upload Sair

1. Em operação padrão, a configuração serial está desativada. Então, clique em "Habilita" na caixa de seleção de configuração serial clique em "Gravar". O valor default de string é "+++".

2. O teste pode ser processado como abaixo:

Este teste é para verificar o IP do módulo e alterá-lo para outro.

1	Entrada "+++"	Entrar no modo de configuração serial
2	Confira "<E>" resposta	Entrou com sucesso
3	Entrada "<WI192.168.11.3>"	Alterar o endereço IP para 192.168.11.3
4	Confira "<S>" resposta	Sucesso ao alterar o endereço IP
5	Entrada "<RI>"	Verificar o endereço IP do módulo
6	Confira "<S192.168.11.3>" resposta	Verifique se mudou de endereço IP
7	Entrada "<WR>"	Re-boot
8	Confira "<S>" resposta	
9	Module re-booting	

O processo acima é mostrado no console serial conforme a figura abaixo.

```
WIZ100SR/WIZ110SR Ver.03.01
MAC ADDRESS : 00.08.DC.13.5E.24
SUBNET MASK : 255.255.255.0
G/W IP ADDRESS : 192.168.11.1
LOCAL IP ADDRESS : 192.168.11.2
```

```
>Config socket : ok
```

```
>Listen : Ok
```

```
<E><S><S192.168.11.3><S>
```

```
WIZ100SR/WIZ110SR Ver. 03.01
MAC ADDRESS : 00.08.DC.13.5E.24
SUBNET MASK : 255.255.255.0
G/W IP ADDRESS : 192.168.11.1
LOCAL IP ADDRESS : 192.168.11.3
```

```
>Config socket : ok
```

```
>Listen : Ok
```

6 Demonstração e teste

Neste capítulo, é apresentado um exemplo que pode ser usado para testar o funcionamento do NetGate DUO (ETH-2xRS232).

O ambiente de teste é descrito conforme abaixo.

	PC	NetGate DUO (ETH-2xRS232)
Hardware	1) Porta RS232 2) Porta LAN	1) NetGate DUO (ETH-2xRS232) 2) Cabo Serial 3) Cabo Ethernet 4) Adaptador de Alimentação DC5V
Software	1) Programa de configuração 2) Hyper Terminal	

6.1 Conectar Interfaces

PASSO 1: Usando cabo RJ45 Ethernet, conecte o NetGate DUO (ETH-2xRS232)à rede.

PASSO 2: Conecte o NetGate DUO (ETH-2xRS232)ao dispositivo serial usando o cabo serial.

PASSO 3: Conecte o adaptador 5V DC na entrada de força.

6.2 Teste de Comunicação da Serial para Ethernet

Passo 1: Ligue o NetGate DUO (ETH-2xRS232).

Passo 2: Configurar o NetGate DUO (ETH-2xRS232)usando o programa NetGate Tool.

Passo 3: Executar o programa emulador de terminal como o Hyper Terminal, e selecionar a porta COM que o NetGate DUO (ETH-2xRS232)irá usar.

Passo 4: Definir a taxa de transmissão serial do NetGate DUO (ETH-2xRS232).

Passo 5: Execute um outro Hyper terminal, com conexão tipo TCP/IP (Winsock) para definir IP e Porta.

Passo 6: Digite alguns caracteres na tela do Hyper Terminal serial. Por exemplo, "01234567890", tecele enter.

Passo 7: Os caracteres de entrada do Passo 6, serão exibidos na tela do Hyper Terminal de rede TCP/IP.

(Verificação Comunicação "Ethernet para Serial")

Passo 8: Você pode verificar a comunicação "Ethernet para Serial" introduzindo algum caracter na tela do Hyper Terminal de Rede TCP/IP e verificando-os no terminal serial.

7 Características Técnicas

Alimentação:

- 5 Vdc, $\pm 10\%$;
- Consumo médio 180mA@5Vdc;

Canal Serial:

- 2xRS-232, até 230400 bps, conector DB9 Macho;

Canal Ethernet:

- 10/100 Base-T Ethernet (Detecção Automática)

Geral:

- Gabinete em aço carbono com pintura eletrostática na cor branca;
- Dimensões em mm: 54 x 70 x 25 (Larg.x Alt. x Prof.);
- Fixação em trilho padrão DIN TS35;
- Temperatura de operação: -20 a 60C;
- Temperatura de armazenagem: -40 a 85C;
- Umidade de operação: 5 a 90% sem condensação.

Especificação dos Conectores:

- **RJ45**

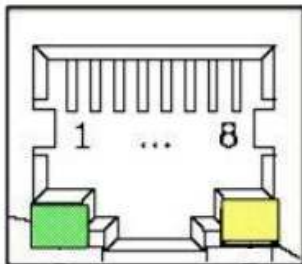

Pino	Sinal
1	TX+
2	TX-
3	RX+
6	RX-

- **RS-232**

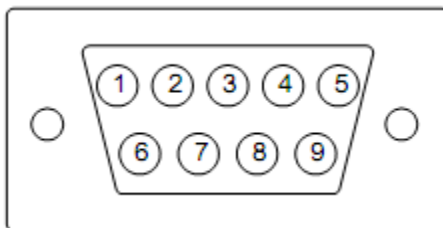

Pino	Sinal	Descrição
1	NC	Não Conectado
2	RxD	Receber Dados
3	TxD	Transmitir Dados
4	DTR	Terminal de Dados Prontos
5	GND	Terra
6	DSR	Dados Prontos
7	RTS	Requisição para Enviar
8	CTS	Autorizado a Enviar
9	NC	Não Conectado

Termo de Garantia

A GSControl oferece a garantia de 1 (um) ano. A contar da data de compra do produto, para a reposição ou conserto do todo ou das partes do NetGate DUO (ETH-2xRS232)no caso de mau funcionamento ou defeitos originários da fábrica.

Esta garantia deixa de vigorar em caso de defeito resultante do uso indevido ou incorreto do todo ou das partes do NetGate DUO (ETH-2xRS232), assim como no caso de serem feitas alterações ou violações de qualquer espécie em qualquer das partes do mesmo, sem autorização expressa pela GSControl.

A GSControl garante a imunidade do CD que acompanha o produto quanto a contaminação por vírus de computador conhecidos até a data de fabricação.

Não estão incluídos nesta garantia os custos de transporte do NetGate DUO (ETH-2xRS232)ou de suas partes, tanto para envio ou recebimento do material.

Esta garantia se restringe ao NetGate DUO (ETH-2xRS232), não se estendendo ao processo controlado ou automatizado, nem a sensores e/ou acionamentos ligados aos dispositivos da automação. O correto funcionamento do NetGate DUO (ETH-2xRS232)pressupõe uma linha de alimentação sem ruídos e dentro da faixa recomendada de tensão.

A GSControl não se responsabiliza pela aplicação do NetGate DUO (ETH-2xRS232)em processos de controle crítico, que apresentem riscos à integridade física de pessoas e até risco de vida.

GSControl Automação Ltda.

Rua Dom Pedro II, 891/605 – São João – Porto Alegre – RS

CEP 90550-142 – Telefone: (51)3026-5409

E-mail: gscontrol@gscontrol.com.br

www.gscontrol.com.br